

Kabel: KAWEFLEX 3340 PELON PUR (4 x 2 x 0,25 mm²)

Resolveranschluss Motor:

Buchse: 12-poliger Rundstecker
Intercontec
ASTA 021 FR 01 62 0035 000
Codierung: mittlere Nut (über PIN 9)

Anschluss X2 MCR-6:

Stecker: 15-polig-SUB-D-Stift
Steckergehäuse: FCT FL15 P7 K120
Crimp-Kontakte: FK 20 PL, GS2
Metallgehäuse: FCT FMH2 + 2xFRS1Y5

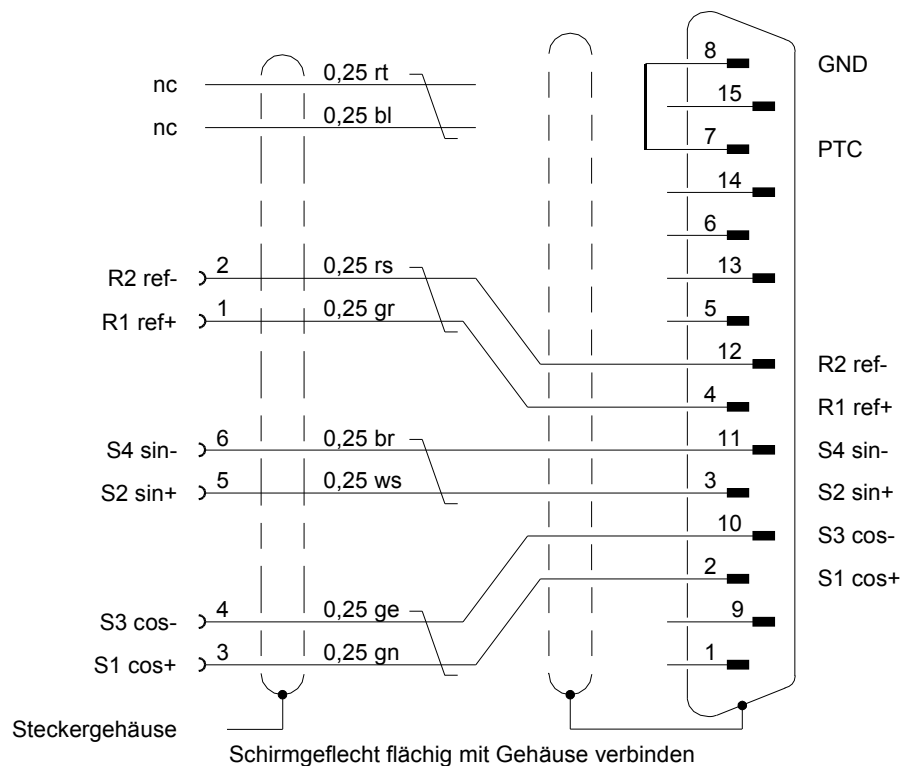

Schirmanschluss:

An beiden Steckern Schirmgeflecht flächig mit Gehäuse verbinden.

Kennzeichnung:

Das Kabel mit Bezeichnung, Ausführung und Länge kennzeichnen (MCR-6-RK-030 Xm).
Die Kennzeichnung mit einem farblosen Schrumpfschlauch überziehen.